

PRICE LIST PP



ใบแจ้งราคา ท่อและข้อต่อ พีพี ตรา พีบีพี



สำหรับงานระบบท่อระบายน้ำ

ท่อ PP ตรา PBP ผลิตตามมาตรฐาน BS 4991

ขนาด		CLASS B		CLASS C		ความยาวมาตรฐาน
มม.	นิ้ว	ราคา (บาท/เมตร)	รหัสสินค้า	ราคา (บาท/เมตร)	รหัสสินค้า	เมตร/ท่อน
40	1 1/2	79	PPDCB 040006	95	PPDCC 040006	6
50	2	127	PPDCB 050006	180	PPDCC 050006	6
65	2 1/2	180	PPDCB 065006	-	-	6
80	3	258	PPDCB 080006	365	PPDCC 080006	6
100	4	395	PPDCB 100006	540	PPDCC 100006	6
150	6	789	PPDCB 150006	1,050	PPDCC 150006	6
200	8	1,385	PPDCB 200006	1,638	PPDCC 200006	6
250	10	1,954	PPDCB 250006	2,210	PPDCC 250006	6

หมายเหตุ

1.ใบแจ้งราคานี้ไม่รวมภาษีมูลค่าเพิ่ม 2.ราคานี้อาจเปลี่ยนแปลงได้โดยไม่ต้องแจ้งให้ทราบล่วงหน้า 3.ขนาดอุปกรณ์จริงอาจแตกต่างจากในภาพ

bsi. British Standards Institution
ผลิตตามมาตรฐาน
BS 4991

Fraunhofer
EN 14366
Noise Measurement

Download
UHM GROUP
Mobile Application



Android



iOS



ปรับปรุงวันที่ 22 พฤษภาคม 2563

Effective : 22 May 2020

เริ่มใช้ตั้งแต่ : 22 พฤษภาคม 2563

อุปกรณ์ข้อต่อระบบ MECHANICAL JOINT

ข้อต่อตรง STRAIGHT COUPLING



ขนาด มม.	ราคา บาท	รหัส สินค้า
40 x 40	76	DMSC 040040
50 x 50	82	DMSC 050050
65 x 65	114	DMSC 065065
80 x 80	142	DMSC 080080
100 x 100	209	DMSC 100100
150 x 150	853	DMSC 150150
200 x 200	1,710	DMSC 200200
250 x 250	3,705	DMSC 250250

ข้อต่อทรงกลี้นอก MALE COUPLING



ขนาด มม. x นิ้ว	ราคา บาท	รหัส สินค้า
40 x 1 1/2"	68	DMMC 040040
50 x 2"	94	DMMC 050050
65 x 2 1/2"	130	DMMC 065065
80 x 3"	159	DMMC 080080
100 x 4"	222	DMMC 100100
150 x 6"	903	DMMC 150150
200 x 8"	1,140	DMMC 200200

สามทางวาง 45° 45° WYE



ขนาด มม.	ราคา บาท	รหัส สินค้า
40 x 40 x 40	170	DMWY 040040
50 x 50 x 50	173	DMWY 050050
65 x 65 x 65	222	DMWY 065065
80 x 80 x 80	255	DMWY 080080
100 x 100 x 100	703	DMWY 100100
150 x 150 x 150	1,740	DMWY 150150
200 x 200 x 200	3,183	DMWY 200200
250 x 250 x 250	10,183	DMWY 250250

ข้อต่อตรงลด REDUCING COUPLING



ขนาด มม.	ราคา บาท	รหัส สินค้า
50 x 40	112	DMRC 050040
65 x 40	122	DMRC 065040
65 x 50	124	DMRC 065050
80 x 40	127	DMRC 080040
80 x 50	129	DMRC 080050
80 x 65	144	DMRC 080065
100 x 50	209	DMRC 100050
100 x 65	230	DMRC 100065
100 x 80	261	DMRC 100080
150 x 50	565	DMRC 150050
150 x 80	594	DMRC 150080
150 x 100	638	DMRC 150100
200 x 100	1,184	DMRC 200100
200 x 150	1,442	DMRC 200150
250 x 150	4,600	DMRC 250150
250 x 200	4,700	DMRC 250200

ข้อโค้ง 45° 45° BEND



ขนาด มม.	ราคา บาท	รหัส สินค้า
40 x 40	79	DMHB 040040
50 x 50	86	DMHB 050050
65 x 65	126	DMHB 065065
80 x 80	138	DMHB 080080
100 x 100	272	DMHB 100100
150 x 150	906	DMHB 150150
200 x 200	2,138	DMHB 200200
250 x 250	4,781	DMHB 250250

สามทางวางลด 45° 45° REDUCING WYE



ขนาด มม.	ราคา บาท	รหัส สินค้า
50 x 40 x 50	216	DMRW 050040
65 x 40 x 65	223	DMRW 065040
65 x 50 x 65	228	DMRW 065050
80 x 40 x 80	234	DMRW 080040
80 x 50 x 80	240	DMRW 080050
80 x 65 x 80	255	DMRW 080065
100 x 50 x 100	632	DMRW 100050
100 x 65 x 100	651	DMRW 100065
100 x 80 x 100	698	DMRW 100080
150 x 50 x 150	889	DMRW 150050
150 x 65 x 150	893	DMRW 150065
150 x 80 x 150	1,137	DMRW 150080
150 x 100 x 150	1,171	DMRW 150100
200 x 100 x 200	2,223	DMRW 200100
200 x 150 x 200	2,804	DMRW 200150
250 x 150 x 250	8,085	DMRW 250150
250 x 200 x 250	11,440	DMRW 250200

ข้อต่อทรงกลี้นใน FEMALE COUPLING



ขนาด มม. x นิ้ว	ราคา บาท	รหัส สินค้า
40 x 1 1/2"	67	DMFC 040040
50 x 2"	88	DMFC 050050
65 x 2 1/2"	124	DMFC 065065
80 x 3"	152	DMFC 080080
100 x 4"	216	DMFC 100100

ข้อโค้ง 90° 90° BEND



ขนาด มม.	ราคา บาท	รหัส สินค้า
40 x 40	86	DMEB 040040
50 x 50	91	DMEB 050050
65 x 65	138	DMEB 065065
80 x 80	153	DMEB 080080
100 x 100	310	DMEB 100100
150 x 150	969	DMEB 150150
200 x 200	2,265	DMEB 200200
250 x 250	5,520	DMEB 250250

สามทางกลี้นใน FEMALE TEE



ขนาด มม. x นิ้ว x มม.	ราคา บาท	รหัส สินค้า
40 x 1 1/2" x 40	130	DMFT 040040
50 x 2" x 50	201	DMFT 050050

สามทางทวิชาย
TEE WYE



ขนาด มม.	ราคา บาท	รหัส สินค้า
40 x 40 x 40	185	DMTY 040040
50 x 50 x 50	193	DMTY 050050
65 x 65 x 65	255	DMTY 065065
80 x 80 x 80	318	DMTY 080080
100 x 100 x 100	778	DMTY 100100
150 x 150 x 150	1,847	DMTY 150150
200 x 200 x 200	3,283	DMTY 200200
250 x 250 x 250	11,305	DMTY 250250

สี่ทางทวิชาย
DOUBLE TEE WYE



ขนาด มม.	ราคา บาท	รหัส สินค้า
150x150x150x150	4,800	DMCY 150150
200x200x200x200	6,302	DMCY 200200

ที่ดักกลับ
ANTI-SIPHON BOTTLE TRAP



ขนาด มม. x นิ้ว	ราคา บาท	รหัส สินค้า
40 x 1 1/2"	1,781	DMBP 040040

สามทางทวิชายลด
REDUCING TEE WYE



ขนาด มม.	ราคา บาท	รหัส สินค้า
50 x 40 x 50	276	DMRY 050040
65 x 40 x 65	299	DMRY 065040
65 x 50 x 65	309	DMRY 065050
80 x 40 x 80	394	DMRY 080040
80 x 50 x 80	404	DMRY 080050
80 x 65 x 80	431	DMRY 080065
100 x 50 x 100	527	DMRY 100050
100 x 65 x 100	716	DMRY 100065
100 x 80 x 100	798	DMRY 100080
150 x 50 x 150	898	DMRY 150050
150 x 80 x 150	1,197	DMRY 150080
150 x 100 x 150	1,231	DMRY 150100
200 x 100 x 200	2,291	DMRY 200100
200 x 150 x 200	2,941	DMRY 200150
250 x 150 x 250	8,490	DMRY 250150
250 x 200 x 250	9,000	DMRY 250200

สี่ทางทวิชายลด
REDUCING DOUBLE TEE WYE



ขนาด มม.	ราคา บาท	รหัส สินค้า
50 x 40 x 40 x 50	1,225	F41CX 050040
100x80 x 80 x 100	2,100	DMCX 100080
150x65 x 65 x 150	4,000	DMCX 150065
150x80 x 80 x 150	4,000	DMCX 150080
150x100 x 100 x 150	3,300	DMCX 150100
200x100 x 100 x 200	5,657	DMCX 200100
200x150 x 150 x 200	6,366	DMCX 200150

ปลั๊กอุด
END PLUG



ขนาด 40-100 mm.

ขนาด 150-250 mm.

ขนาด มม.	ราคา บาท	รหัส สินค้า
40	51	DMEP 040000
50	76	DMEP 050000
65	111	DMEP 065000
80	143	DMEP 080000
100	217	DMEP 100000
150	289	DMEP 150000
200	410	DMEP 200000
250	654	DMEP 250000

สี่ทางว้าย 45°
45° DOUBLE WYE



ขนาด มม.	ราคา บาท	รหัส สินค้า
50 x 50 x 50 x 50	496	DMDW 050050
80 x 80 x 80 x 80	770	DMDW 080080
100x100 x 100 x 100	1,231	DMDW 100100

ที่ดักกลับพีแตรพ
P-TRAP



ขนาด มม.	ราคา บาท	รหัส สินค้า
40 x 40	242	DMPT 040040
50 x 50	257	DMPT 050050
80 x 80	624	DMPT 080080
100 x 100	840	DMPT 100100
150 x 150	2,400	DMPT 150150

ข้อต่อซ่อมท่อ
REPAIR COUPLING



ขนาด มม.	ราคา บาท	รหัส สินค้า
80 x 80	230	DMRP 080080
100 x 100	340	DMRP 100100
150 x 150	1,500	DMRP 150150
200 x 200	2,706	DMRP 200200
250 x 250	5,600	DMRP 250250

สตัปเอ็น STUB END



ขนาด มม.	ราคา บาท	รหัส สินค้า
65	180	ST41SB065L
80	230	ST41SB080L
100	435	ST41SB100L
150	735	ST41SB150L
200	1,158	ST41SB200L
250	1,300	ST41SB250X

ก่อนสั้นสตัปเอ็น STUB END SHORT PIPE



* ความยาวท่อ 50 cm.

ขนาด มม.	ราคา บาท	รหัส สินค้า
65	390	SP41SB065050
80	480	SP41SB080050
100	580	SP41SB100050
150	1,250	SP41SB150050
200	2,350	SP41SB200050
250	3,000	SP41SB250050

ชุดสตัปเอ็น STUB END SET



ขนาด มม.	ราคา บาท	รหัส สินค้า
65	670	ST41SS065X
80	890	ST41SS080X
100	1,053	ST41SS100X
150	1,769	ST41SS150X
200	2,814	ST41SS200X
250	3,736	ST41SS250X

แหวนจับ GRAB RING



ขนาด มม.	ราคา บาท	รหัส สินค้า
40	5	APGR 040XDM
50	9	APGR 050XDM
65	13	APGR 065XDM
80	18	APGR 080XDM
100	20	APGR 100XDM
150	40	APGR 150XDM
200	80	APGR 200XDM
250	100	APGR 250XDM

แหวนรอง WASHER



ขนาด มม.	ราคา บาท	รหัส สินค้า
40	3	APWS 040DMW
50	6	APWS 050DMW
65	10	APWS 065DMW
80	12	APWS 080DMW
100	20	APWS 100DMW
150	40	APWS 150DM1
200	70	APWS 200DM1
250	90	APWS 250DM1

แหวนยาง O-RING



ขนาด มม.	ราคา บาท	รหัส สินค้า
40	4	EPOR 040DM1
50	5	EPOR 050DM1
65	9	EPOR 065DM1
80	12	EPOR 080DM1
100	20	EPOR 100DM1
150	104	EPOR 150DM1
200	225	EPOR 200DM1
250	420	EPOR 250DM1

ถ้วยดักกลับที่พื้น FLOOR DRAIN



ขนาด มม. (นิ้ว)	ราคา บาท	รหัส สินค้า
50 (2")	220	DMFD 050000
65 (2 1/2")	350	DMFD 065000

แผ่นแฟลตชีง FLASHING PLATE



ขนาด มม. (นิ้ว)	ราคา บาท	รหัส สินค้า
50 (2")	240	DMFH 050000
80 (3")	262	DMFH 080000
100 (4")	285	DMFH 100000



ข้อต่อที่มีขนาด 150 - 250 มม.
ฝาแคปจะมีลักษณะดังภาพ

อุปกรณ์ข้อต่อระบบ MECHANICAL JOINT (สั่งทำพิเศษ)

ท่อสั้นเกลียวนอก 30 ซม. MALE SHORT PIPE



ท่อยาว 30 ซม.

ขนาด มม. x นิ้ว x ซม.	ราคา บาท	รหัส สินค้า
50 x 2" x 30	100	DMMP 050030
65 x 2 1/2" x 30	130	DMMP 065030
80 x 3" x 30	160	DMMP 080030
100 x 4" x 30	220	DMMP 100030
150 x 6" x 30	560	DMMP 150030
200 x 8" x 30	650	DMMP 200030

ท่อสั้นเกลียวนอก 60 ซม. MALE SHORT PIPE



ท่อยาว 60 ซม.

ขนาด มม. x นิ้ว x ซม.	ราคา บาท	รหัส สินค้า
50 x 2" x 60	175	DMMP 050060
65 x 2 1/2" x 60	220	DMMP 065060
80 x 3" x 60	260	DMMP 080060
100 x 4" x 60	360	DMMP 100060
150 x 6" x 60	820	DMMP 150060
200 x 8" x 60	1,250	DMMP 200060

ท่อสั้นเกลียวนอก 100 ซม. MALE SHORT PIPE



ท่อยาว 100 ซม.

ขนาด มม. x นิ้ว x ซม.	ราคา บาท	รหัส สินค้า
50 x 2" x 100	250	DMMP 050100
65 x 2 1/2" x 100	350	DMMP 065100
80 x 3" x 100	450	DMMP 080100
100 x 4" x 100	550	DMMP 100100
150 x 6" x 100	1,200	DMMP 150100
200 x 8" x 100	1,800	DMMP 200100

ชุดสามทางสำหรับอ่างล้างมือ REDUCING TEE FOR SINK SET

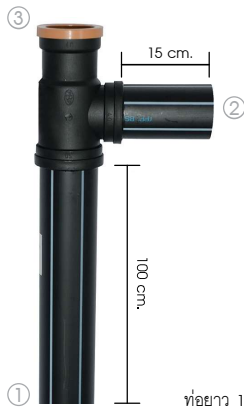

ท่อยาว 100 ซม.

ขนาด มม.	ราคา บาท	รหัส สินค้า
50 x 40 x 40	380	DBRT 050040PT

ชุดสามทางเกลียวในสำหรับโถปัสสาวะ: FEMALE REDUCING TEE FOR URINAL SET



ท่อยาว 100 ซม.

ขนาด มม. x มม. x นิ้ว	ราคา บาท	รหัส สินค้า
50 x 40 x 1 1/2"	380	DBFT 050040PT

ชุดสี่ทางสำหรับอ่างล้างมือ REDUCING CROSS FOR SINK SET

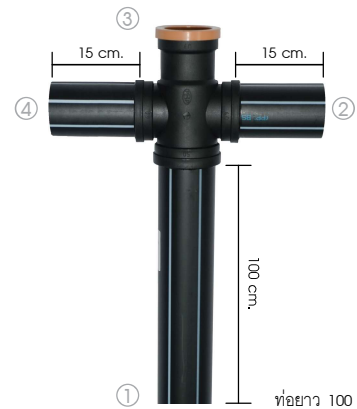

ท่อยาว 100 ซม.

ขนาด มม.	ราคา บาท	รหัส สินค้า
50 x 40 x 40 x 40	750	DBCS 050040PT

ก่อนส้นแฟลชชิ่ง 50 ซม. FLASHING SHOT PIPE 50 ซม.

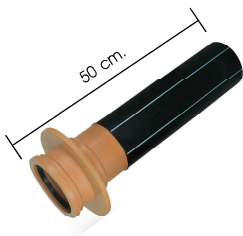

* ความยาวทั้งหมด 50 ซม.

ขนาด มม. (นิ้ว)	ราคา บาท	รหัส สินค้า
50 (2")	250	DBFH 050050
80 (3")	350	DBFH 080050
100 (4")	410	DBFH 100050

ก่อนส้นแฟลชชิ่ง 100 ซม. FLASHING SHOT PIPE 100 ซม.

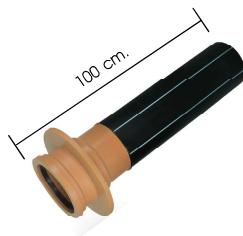

* ความยาวทั้งหมด 100 ซม.

ขนาด มม. (นิ้ว)	ราคา บาท	รหัส สินค้า
50 (2")	300	DBFH 050100
80 (3")	370	DBFH 080100
100 (4")	500	DBFH 100100

ก่อนส้นแฟลชชิ่งสำหรับอ่างล้างมือ FLASHING SHOT PIPE 50 ซม. FOR SINK



* ความยาวทั้งหมด 50 ซม.

ขนาด มม. (นิ้ว)	ราคา บาท	รหัส สินค้า
50 (2")	280	DBFH 050050PT

เครื่องมือระบบ MECHANICAL JOINT

ประแจขันฝาแคว WRENCH FOR CAP



ขนาด มม.	ราคา บาท	รหัส สินค้า
40	130	APWC 040XDM
50	148	APWC 050XDM
65	168	APWC 065XDM
80	195	APWC 080XDM
100	245	APWC 100XDM
150	616	APWC 150XDM
200	805	APWC 200XDM
250	968	APWC 250XDM

ลวดเชื่อม WELDING ROD



* ขายแบบแพ็ค แพ็คละ 1 กิโลกรัม ยาว 60 เมตร

ขนาด มม.	ราคา บาท	รหัส สินค้า
5	160	PP000005W

วิธีการติดตั้งอุปกรณ์ข้อต่อท่อ PP POLYPROPYLENE MECHANICAL JOINT INSTALLATION

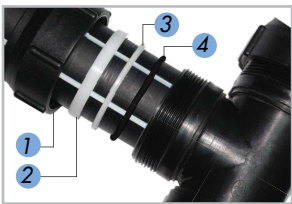

ตัดปลายท่อให้ได้ฉาก จากนั้นนำฝาครอบ (1), แหวนจับ (2), แหวนรอง (3), และแหวนยางกันรั่ว (4) สวมเข้ากับปลายท่อตามลำดับดังภาพ

Cut the pipe square then put
1. retaining cap 2. grab ring 3. washer
4. pipe seal respectively on the pipe.
(as shown in the picture)



สวมท่อเข้ากับข้อต่อจนสุดปากที่อยู่ภายในของข้อต่อ เลื่อนแหวนยาง, แหวนรอง, แหวนจับ เข้าไปจนชนขอบข้อต่อและขันด้วยมือจนสุดปาก

Push the pipe into the fitting body and make sure that the pipe end reaches the shoulder of the fitting. Move the pipe seal, washer, grab ring and retaining cap to fit with the fitting body. Then, tighten the retaining cap to all threads.



ใช้ประแจขันฝาครอบจนสุดเกลียว
Using wrench for cap to tighten the retaining cap to all threads.

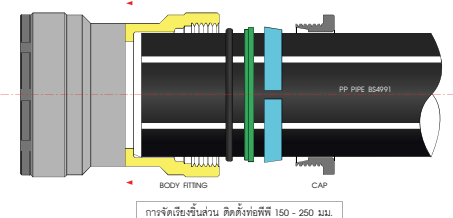
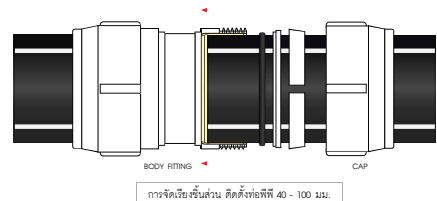

ข้อควรระวัง

- หากเป็นท่อขนาดใหญ่ สามารถใช้เลื่อยมือตัด และทำการตกแต่งปลายท่อให้เรียบ
- ควรวัดระยะความลึกของข้อต่อ และทำเครื่องหมายบนท่อให้ชัดเจน
- ขันฝาครอบให้สุดเกลียว

Cautions

- If large pipe used, a hacksaw can be selected.
Always deburr the pipe end before use.
- Always mark the depth of pipe insertion on the pipe.
- Ensure the retaining cap is fully tightened.



LINE@uhmgroup

“ นำเสนอสินค้าและบริการที่ลูกค้าพึงพอใจ ”

“ Providing goods and services for customer's satisfaction ”



จัดจำหน่ายโดย : Distributor
บริษัท ยูเอชเอ็ม จำกัด
UHM CO., LTD.



185/3 ถนนราชดำเนิน แขวงลุมพินี เขตปทุมวัน กรุงเทพฯ 10330
185/3 Rachdamri Rd., Lumpini, Patumwan, Bangkok 10330, Thailand
Tel: (662) 651-9111 (20 Lines) Fax: (662) 255-4357-9
www.uhm.co.th e-mail: info@uhm.co.th

ผลิตโดย : Manufacturer

บริษัท พีบี ไพพ์ (ไทยแลนด์) จำกัด
PB PIPE (THAILAND) CO., LTD.

ผู้แทนจำหน่าย / Dealer